

**JB** LIGHTING



# SPARX 10

» **Sparx 10 – mehr LEDs, mehr Effekt!** Der Sparx 10 ist mit 37 RGBW Multichip LEDs ausgestattet, die aufgrund des außergewöhnlichen Linsendesigns von JB-Lighting beeindruckende Effekte ermöglichen.

Er verfügt über einen runden Lichtaustritt, minimale Stege zwischen den Linsen und ein vollständig ausgeleuchtetes Leuchtfeld. Die Lichtaustrittsfläche ist aufgrund der Größe extrem beeindruckend und optimal für die Darstellung der unzähligen Muster geeignet. Selbstverständlich ist der Lichtstrahl klar definiert - perfekt, sowohl bei Effekt, als auch bei Beleuchtungsanwendungen.

Die Bestückung des Sparx 10 umfasst neben den 37 RGBW Multichip LEDs das einzigartige LED-Kühlsystem von JB-Lighting. Dadurch kann bei minimalem Gewicht und minimaler Geräuschentwicklung die Leistung der LEDs optimal ausgenutzt und in Helligkeit umgesetzt werden. Der Zoombereich beträgt 4°-40°. Die leistungsstarken 3-Phasen Schrittmotoren sorgen für eine hohe Pan/Tilt-Geschwindigkeit und halten trotzdem die Lautstärke gering. Selbstverständlich verfügt der Sparx 10 auch über das serienmäßig eingebaute Funk-DMX von JB-Lighting. Das elegante Design mit schmalen Kopf und kompakter Base integriert sich wunderbar in jedes Bühnenset und die Packmaße sind für ein derart leistungsstarkes Washlight sensationell kompakt.

Der Sparx 10 verfügt ebenso wie der Sparx 7 über verschiedene Effekt-Layer, die unzähligen Farb- und Musterkombinationen ermöglichen. Darüber hinaus kann auch jede LED individuell angesteuert werden, was die Integration des Scheinwerfers in Pixel-Mapping Anwendungen ermöglicht.

» **Sparx 10 - more LEDs, more effect!** *The Sparx 10 is equipped with 37 RGBW multichip LEDs and uniquely designed lenses that create stunning effects.*

*It exhibits a round light aperture, minimal struts between the lenses and a fully illuminated lighting field. Due to the size, the light-emitting surface is extremely impressive and ideal for the display of the countless patterns. The light beam is clearly defined - perfect for effect and illumination applications.*

*Beside 37 RGBW multichip LEDs the Sparx 10 feature the special LED cooling system. Thus it is possible to optimally benefit from the LED technology with low weight and low noise levels at maximum brightness. The zoom range is 4°-40°. The powerful 3-phase stepper motors ensure a high pan/tilt speed, whilst the volume still remains very low. The Sparx 10 comes with the integrated radio DMX from JB-Lighting as standard. The elegant design with slender head and base integrates superbly into every stage set and the package dimensions are sensationally compact for this type of powerful washlight.*

*Like the Sparx 7, the Sparx 10 is equipped with various effect layers, which facilitate countless colour and pattern combinations. Furthermore, each individual LED can be controlled separately, which enables integration of the spotlight into pixel mapping applications.*



# SPARX 10



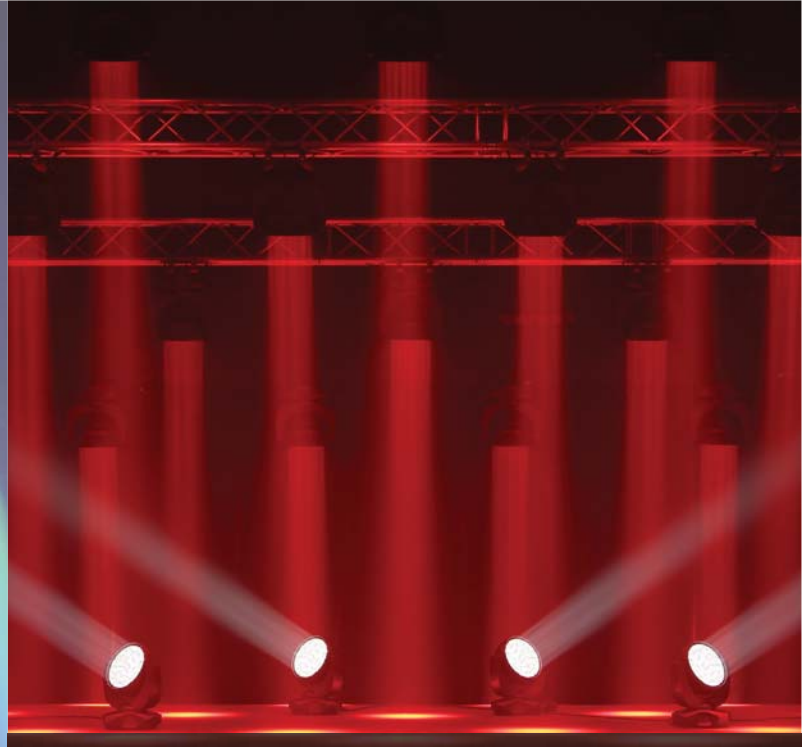

### Funk-DMX

Serienmäßig wird der Sparx 10 mit einem eingebauten Empfangschip für Funk-DMX ausgeliefert. Er arbeitet mit dem Wireless-TRX von JB-Lighting auf eigenem JB-Lighting Protokoll.

### Wireless DMX

*The Sparx 10 comes with a built-in receiver chip for wireless DMX as standard. It works with the Wireless TRX by JB-Lighting on JB-Lighting's own protocol.*

## Wireless DMX



### Dimmung

Seit über 10 Jahren perfektionieren wir das Dimmverhalten unserer LED-Washlights und bieten die absolut ausgereifteste Software in diesem Bereich an. Das Ergebnis ist stufenloses, flickerfreies und absolut farbtreues Farbmischen und Dimmen. Der Sparx 10 bietet darüber hinaus unterschiedliche Dimmkurven sowie einen Modus an, der das Dimmverhalten eines Halogenscheinwerfers simuliert.

### Dimming

*For over 10 years, we have been perfecting the dimming behavior of our LED Washlights. The Sparx 10 boasts the most sophisticated software you can imagine in this field. The result is flicker-free and colour true dimming down to the very last DMX-value. It offers different dimming curves as well as a mode for tungsten like dimming.*

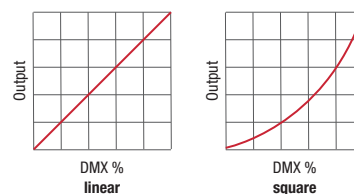

## Dimming Curves

## Max. Zoom

Distance (m)	2	4	5	6	8	10	12	14
All LEDs on (LUX)	8383	2096	1341	931	524	335	233	171
All LEDs on (fc)	779	195	125	87	49	31	22	16

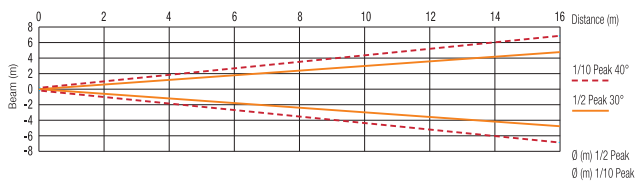

## Illuminance Distribution

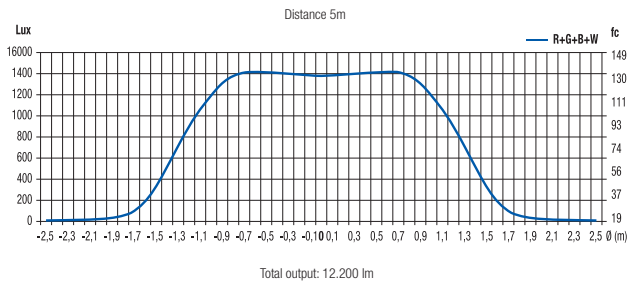

# JB LIGHTING

Flightcases & Dimensions

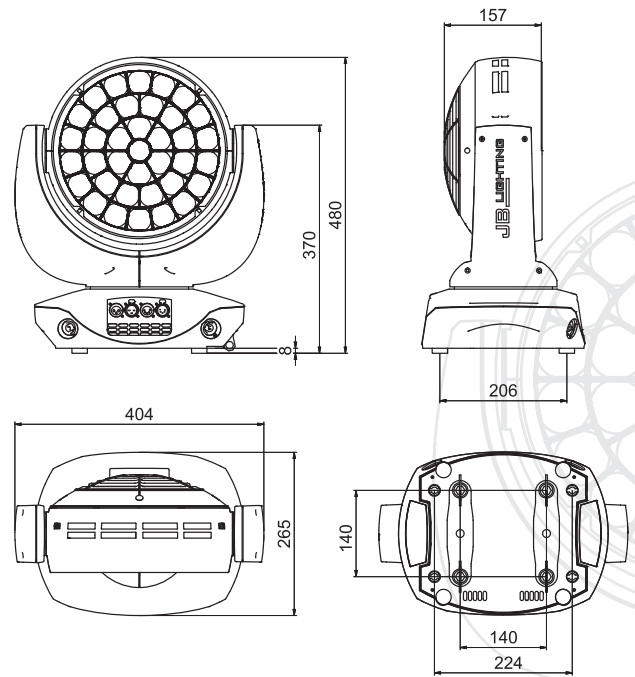

### Flightcase 2-fach / Double Flightcase

code CASE23

Abmessungen / Dimensions

60 x 60 x 70 cm

Gewicht leer (inkl. Geräte) / without (incl. fixtures) ca. / approx. 39 (68) kg

### Flightcase 4-fach / Quad Flightcase

code CASE24

Abmessungen / Dimensions

120 x 60 x 70 cm

Gewicht leer (inkl. Geräte) / without (incl. fixtures) ca. / approx. 62 (120) kg



### Omega Bügel / Omega Bracket

code BLOB02

Gewicht / Weight

0,3 kg

### Omega Bügel Einzelpunkt-Montage / single clamp

code BLOB03

Gewicht / Weight

0,46 kg

Der Sparx 10 verfügt über Omega-Bügel mit original Camloc-Verschlüssen. Um die problemlose Montage an unterschiedlichen Gitterträgern zu gewährleisten, können die beiden Omega-Bügel in fünf unterschiedlichen Varianten angebracht werden. Optional ist ein diagonal verlaufender Omega-Bügel für Einzelpunkt-Montage erhältlich.

*The Sparx 10 is being mounted by means of omega brackets with original Camloc connectors. The omega bracket can be attached in five different fixing positions to any kind of trussing system. Optionally available is a version for single clamp attachment.*

Professionelles AMPTOWN-Flightcase aus der SiP Serie, gefertigt aus 10 mm Multiplex, beidseitig beschichtet, mit versenkten Butterfly-Verschlüssen und 8 versenkten Klappgriffen ausgestattet. Je Scheinwerfer ist ein Scannerfenster im Deckel eingelassen. 2 Rollen sind arretierbar und befinden sich auf einer Schmalseite, damit sie beim Tippen nicht im Weg sind.

Der Innenausbau der Cases besteht aus SiP-Forminlets aus Integralschaum und Zubehörfächern mit Halterungen zur einfachen Befestigung der Omega-Bügel.

*Professional AMPTOWN-Flightcase of the SiP series, made of 10 mm multiplex, coated on both sides and fitted with recessed butterfly closures and eight recessed hinged handles. For each floodlight, a scanner window is let into the cover. Two wheels are lockable and are located on one narrow side so that they are not in the way when tipping.*

*The interior of the case consists of SiP moulded inlets of integral foam and accessory compartments with holders for simple fastening of the Omega brackets.*

## Service & Wartung

Sparx 10, Sparx 7, A8 und A12 sind die einzigen Washlights, deren LEDs bei Bedarf ohne Einsatz eines Lötkolbens gewechselt werden können. Die einzelnen LED-Module werden durch ein Klicksystem mit der Trägerplatte verbunden. Das spart im Notfall Zeit und Geld. Darüber hinaus werden nur Komponenten höchster Qualität verwendet, deren Zuverlässigkeit über Jahre getestet wurde und die ein Garant für Langlebigkeit sind.

## Service & Maintenance

*Sparx 10, Sparx 7, A8 and A12 are the only washlights which LEDs can be replaced without having to use a soldering iron. The individual LED modules are simply clicked into place on a carrier plate. This saves time and money in case of an emergency. Moreover the components are made of top quality, some of them tested for years to ensure reliability and best performance.*

## LED-Ansteuerung und Sparkle-Kanal

Beim Sparx 10 können mehrere Effektkanäle miteinander kombiniert und mit Farbe überlagert werden. Dadurch werden, mit vergleichsweise wenig DMX-Kanälen, unzählige Muster- Farbkombinationen möglich. Zusätzlich verfügt der Sparx 10 über eine Möglichkeit die LEDs auch individuell anzusteuern und so den Scheinwerfer perfekt in eine Pixel-Mapping Anwendung einbinden zu können. Ein weiteres Highlight ist der Sparkle-Kanal, mit dem sich Feuer- und Wassereffekte, bzw. ein Funkeffekt im Gegenlicht erzeugen lassen.

## LED-Control and sparkle effect

*Unlimited color- and pattern variations are available by combining various macro channels. This requires only a few DMX-channels for patterns and effects speed. In addition the LEDs can also be controlled individually to synchronize the fixture in a pixel-mapping application. Outstanding is the sparkle-channel that creates fire- and watereffects and a lovely starlike effect which looks amazing in camera view.*

# LED-Control

## Farbmischung und patentiertes optisches System

Das zentrale Herzstück jedes Washlights ist seine Farbmischung. Der Sparx 10 eröffnet dabei ganz neue Möglichkeiten. Neben einem „Farbrad“-Kanal verfügt er über einen stufenlosen CTC-Kanal, einen „Glow“-Kanal zur Hintergrundbeleuchtung, eine Farbspread Funktion und bis zu 3 RGBW-Farbsätzen. Dadurch können beeindruckende Farbwechsel und Muster dargestellt werden. Darüber hinaus verfügt der Sparx 10 über ein optisches Zoom von 4°-40°.

## Colour mixing and patented optical system

*The heart of every washlight is its color mixing. The Sparx 10 provides various color mixing options, which can be combined with patterns. There is a "colorwheel" channel, a CTC-channel, a "glow" channels for backlight, a color spread function and three independent sets of RGBW channels all combinable with the pattern section. And above all the zoom range is from 4°-40°.*



## Zoom

## Photometric Data

### Min. Zoom

Distance (m)	2	4	5	6	8	10	12	14
All LEDs on (LUX)	180822	45206	28932	20091	11301	7233	5023	3690
All LEDs on (fc)	16799	4200	2688	1867	1050	672	467	343

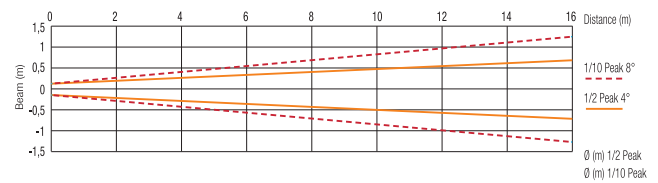

## Illuminance Distribution

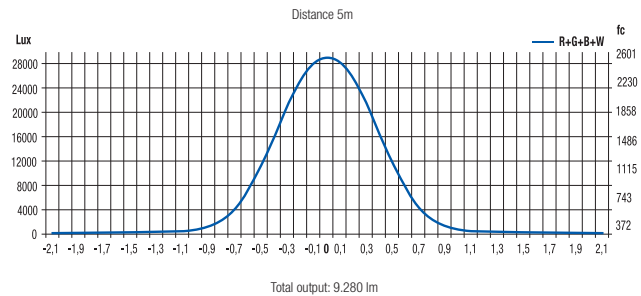

## Accessories



### Wireless TRX

code ZU0009

Abmessungen / Dimensions

21 x 14,5 x 9 cm

Gewicht / Weight

ca. / approx. 2 kg

Der Sparx 10 ist für den Empfang von Funk-DMX vorbereitet und kann ohne weiteres Zubehör am JB-Lighting Wireless TRX betrieben werden. Das ermöglicht u. a. die Darstellung der Empfangsfeldstärke auf dem Scheinwerferdisplay. Der Wireless TRX arbeitet im 2,4 GHz Bereich und kann sowohl als Sender wie auch als Empfänger eingesetzt werden.

*The Sparx 10 is equipped with an embedded radio DMX-in module and can be radio controlled with JB-Lighting's Wireless TRX without using any further accessories. Sparx 10 is able to show the received field strength on its display due to the embedded radio-DMX module. The JB-Lighting Wireless TRX uses the 2,4 GHz frequency band and can operate as a transmitter or a receiver.*





**More LEDs - more effect!** The Sparx 10 is equipped with lenses uniquely designed by JB-Lighting creating a circular light beam requiring only small bars between the lenses. The Sparx 10 is not only a real professional washlight, but also an impressive effects fixture with outstanding performance.

**SPARX 10**

# SPARX 10

Round beam ◀

Individual LED control ◀

Freely combinable effect macros ◀

37 RGBW LEDs 15 Watt each ◀

Zoom 4°-40° ◀

**Mehr LEDs - mehr Effekt!** Der Sparx 10 verfügt über ein einzigartiges und geschütztes Linsendesign, das einen runden Lichtaustritt mit nur minimalen Stegen erlaubt. Die beeindruckende Größe der Linsenplatte und die individuelle Ansteuerbarkeit der LEDs ermöglichen unzählige Effekte in beeindruckender Darstellung.

**Optik und Lichtquelle**

- Zoom System 4°-40° (4°-30° bei ½ Peak, 8°-40° bei 1/10 Peak)
- Hocheffizientes Linsensystem
- Runder Lichtaustritt, geschützte Linsengeometrie ohne Stege
- 37 RGBW Multichip LEDs mit jeweils 15W

**Effekte**

- Sparkle-Kanal für dynamische Effekte, wie z.B. einen Feuereffekt
- Es können mehrere Layer mit unabhängigen Mustern übereinander gelagert werden. Dadurch sind unzählige Farb- und Musterkombinationen möglich.
- Bis zu drei RGBW-Sätze stehen zur Verfügung
- Glow-Kanal und Farbspread-Kanal als zusätzliche Farboption
- Separater CTC-Kanal
- Optimiertes Farbmischverhalten
- Hochauflösender, stufenloser Dimmer 0%-100%
- Farbtreue Dimmung
- Elektronisches Strobe mit Puls- und Zufallseffekten

**Antrieb**

- Hochauflösende 3-Phasen Schrittmotoren
- Präzise und schnelle Bewegungen
- Flüsterleise, für geräuschsensitive Anwendungen geeignet
- 433° Pan / 333° Tilt

**Ansteuerung**

- DMX-512
- Integrierter Empfänger für JB-Lighting Funk-DMX
- Beleuchtetes Grafik-Display, elektronisch drehbar
- Stand-Alone Modus

**Stromaufnahme**

- Max. 585W

**Aufbau**

- Äußerst kompaktes Gehäuse
- LEDs einzeln und ohne Lötenscheiben wechselbar
- 3pol und 5pol XLR-Anschlüsse
- PowerCon In/Out
- Temperaturgesteuerte Lüfter
- 2 x Omega-Bügel für schnelle und komfortable Montage in jeder Position

**Mechanische Spezifikationen**

- Maße: B 404 x H 480 x T 265mm
- Gewicht: 12,25kg

**Zubehör**

- Wireless TRX
- 2-fach Flightcase von Amptown mit SiP-Einsätzen
- 4-fach Flightcase von Amptown mit SiP-Einsätzen
- Omega Bügel für Einzelaufnahme

**Optics and light source**

- Zoom system 4°-40° (4°-30° at ½ peak, 8°-40° at 1/10 peak)
- Highly efficient lens system
- Round beam without gaps between the lenses
- 37 RGBW LEDs 15W each

**Effects**

- Sparkle-Effect for dynamic effects like a fire- or starlike effect
- Various layers of effects can be combined freely for countless pattern/color combinations
- A maximum of 3 complete RGBW sets is available
- Glow- and color spread-channel for additional color mixing options
- Separate CTC channel
- Optimised color mixing performance
- High-resolution, stepless dimmer 0%-100%
- Color true dimming
- Electronic strobe with pulse and random effects

**Movement**

- High-resolution 3 phase stepping motors
- Precise and fast movement
- Low noise, suitable for sound-sensitive applications
- 433° Pan / 333° Tilt

**Control**

- DMX 512
- Integrated receiver for JB-Lighting Wireless DMX
- Illuminated graphic display, electronically rotatable
- Stand-alone mode

**Power consumption**

- Max. 585W

**Construction**

- Extremely compact housing
- LEDs individually exchangeable without soldering
- 3pin and 5pin XLR connectors
- PowerCon In/Out
- Temperature controlled fans
- Omega brackets for quick and comfortable mounting in any position

**Mechanical specifications**

- Dimensions: W 404 x H 480 x D 265mm
- Weight: 12,25kg

**Accessories**

- Wireless TRX
- Amptown double flightcase
- Amptown quad flightcase
- Omega bracket for single clamp attachment